



FENDT

Fendt CORUS 500





Fendt CORUS 500

- | | |
|-------------------------------|---|
| 4 Med ett blick. | 20 Strø-/halmhåndtering & Kornhåndtering. |
| 6 Spotlights. | 24 Motor & Hydraulikk. |
| 8 Skjæreverk. | 32 Førerhus. |
| 12 Treskeverk & Halmvibrator. | 32 Fendt Services. |
| 16 Rengjøringsystem. | 38 Utstysvarianter og tekniske detaljer. |



Med ett blick.

Fendt CORUS 500 - Alltid ved din side.

Er pålitelighet viktig for deg når det gjelder tresking? Da har vi en ideell partner for deg: Fendt CORUS 500 - Alltid ved din side. Selv ved krevende oppdrag er denne robuste treskeren pålitelig, effektiv og garanterer maksimal ytelse. Det gjør den til en uunværlig hjelper spesielt på familiedrevne gårder.

- Tre modeller fra 185 til 260 hk
- Trinn V, fire- og seks-sylindrede motorer
- Fås med FreeFlow eller PowerFlow skjærebord
- Intelligent skjærebordkontroll: TerraControl
- Slager på 600 mm diameter
- Alternativ: Multi Crop Separator
- Seksjonert bro med hurtigskifte
- Elektriske halmkutterdeflektorer
- 5200 or 6500 l korntank kapasitet med 72 eller 85 l/s tømmemengde
- Komfortabelt førerhus med ergonomisk betjening i armlenet og multifunksjonsspak
- Elektronisk styrt hydrostatisk transmisjon
- Tilgjengelig i antislitasje og risversjon
- Uavhengig brojustering - foran og bak - elektrisk fra førerhuset
- Ny modulær kornplate med uttrekbare plastplater

Motor		CORUS 518 (MCS)	CORUS 522 (MCS)	CORUS 526 (MCS)
Maks. effekt (ECE R 120)	kW/hk	136/185	166/225	192/260



Fendt CORUS 500 Spotlights.

Her finner du de spesielle Fendt løsningene. Fendt Spotlights, som gjør en forskjell for deg og gjør arbeidsdagen din mye bedre



1. Forskjellige skjærebord

- PowerFlow skjærebord med en arbeidsbredde på opp til 6,20 m
- FreeFlow skjærebord med en arbeidsbredde på 7,60 m

2. Terra Control

- Automatisk kontroll av mange skjærebordfunksjoner fra førerhuset: Høydejustering av bordet, marktrykk kontroll, automatisk senking og alternativt AutoLevel avvatring

3. HD skjærebordoverføring

- Fås som ekstrastyr
- For store arbeidsbredder eller bord med høye effektbehov

4. Motor

- Trinn V motor med 4 & 6 sylindrer
- Maks effekt fra 185 til 260 hk

5. Førerhus

- Komfortabelt førerhus med ergonomisk setemontert armlene, og luftsete og multispak
- Intuitiv betjening av alle funksjoner
- Nye arbeidslys for perfekt oversikt til enhver tid

6. Multi Crop Separator

- Øker gjennomstrømningen under tøffe forhold (f.eks. fuktig halm)
- Løsner halmatten foran halmristeren
- Forbedret utskilling

7. Seksjonert bro

- Raskt og enkelt skifte mellom forskjellige vekster
- Maksimer treskings- og separasjonskapasitet

8. Elektronisk betjent hydrostat

- To forskjellige kjøremodus: jorde og vei
- Intelligent og behovsstyrt hastighetsvalg
- Økt drivstoffeffektivitet

9. Elektriske halmkutterdeflektorer

- Behagelig drift fra førerhuset

10. Korntank

- 5200 or 6500 l korntank kapasitet
- 72 or 85 l/s tømmemengde

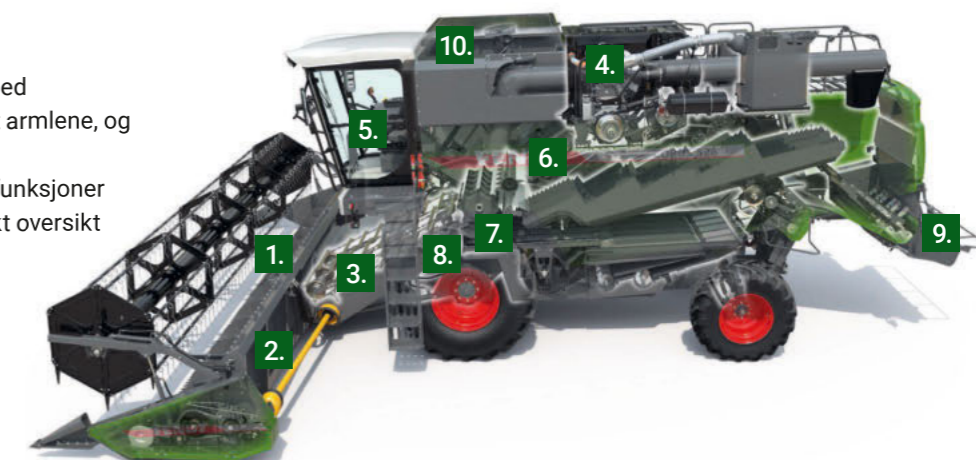

Skjæreverk.

Pålitelighet begynner helt foran med CORUS 500. Enten du velger FreeFlow eller PowerFlow akssankemaskiner er du trygg, selv under vanskelige betingelser, og du oppnår en jevn innmating og en høy gjennomstrømning.



Loelevator WWHU kobling

- Sterkere drivlinje til bordet
- Bedre synlighet - lengre loelevator
- 3 matekjeder med forskjøvete U-jern
- Skjærebord- og loelevator drives av en 2-delt reim som standard, en effektivt 3-delt HD reim er tilgjengelig som tilleggsgutstyr
- Beskyttet med slurekobling
- Minimal risiko for skade eller blokkering
- Stor inspeksjonsluke på toppen av elevatoren
- Enkel tilgang til kjede for inspeksjon
- Autolevel kontroll som ekstraputstyr (vatring)



1. FreeFlow utvalg

- Stort utvalg av størrelser
- Schumacher knivsystem med 1254 o/m
- Matefingre i full bredde
- Multikobling - standard
- Hydraulisk drift på vinde
- Forsterket ramme med skrudd bunn
- Alle mål tilgjengelig i spesiell rismodell konfigurasjon

2. PowerFlow serie

- Stort utvalg av størrelser
- Aktiv avlingstransport fra kniv til innmateskrue
- Schumacher knivsystem med 1220 o/m
- Multikobling – standard
- Hydraulisk drift på vinde

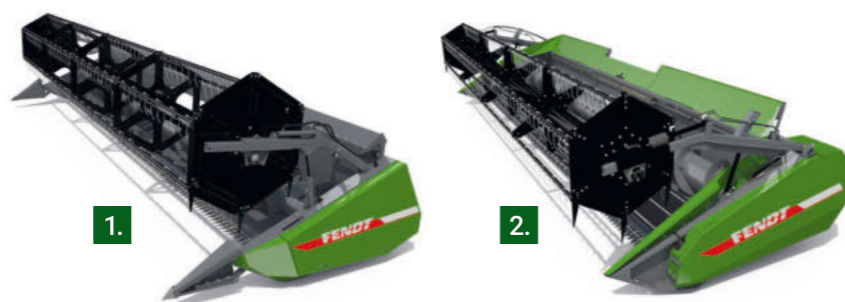

TerraControl

- Skjærebord avvatring som tilleggsgutstyr
- Helautomatisk system, forskjellige funksjoner tilgjengelig
- Alle avvatringsfunksjoner fungerer sammen for optimal kjørekraft og avvatringsytelse
- Mange forskjellige funksjoner for å tilpasse systemet til alle vekster og forhold på jordet





Treskeverk & Halmvibrator.

Med Fendt CORUS 500 er avlingen din i de beste hender. Den kraftige tresketrommelen, i kombinasjon med et stort konkavt område, sikrer intensiv, men forsiktig tresking og separering. Konfigurasjonen MCS (Multi Crop Separator) vil gi ytterligere kapasitet til driften din. MCS forbedrer aktivt separeringen til maskinen, spesielt i tøffe og våte forhold.



Treskeverk

- Stor slager med 600 mm diameter
 - Aktiv tresking i full bredde på loelevatoren
 - Liten fare for skadet korn
- Rillede raspejern mot venstre og høyre for økt treskeeffekt
- 8 raspestenger, skrudd utenfor treskesonen
 - Ikke tap av treskeareal

1. Multi Crop Separator plus

- Øker gjennomstrømmingen under tøffe forhold, f.eks. fuktig høy
- Fluffer høyet i starten på halmristeren
 - Bedre prøve av hele arealet
- Endrer avlingsstrømmens retning
- Endrer høyets hastighet
- Forbedrer utskillingen
- Spesifikk for CORUS MCS versjonen

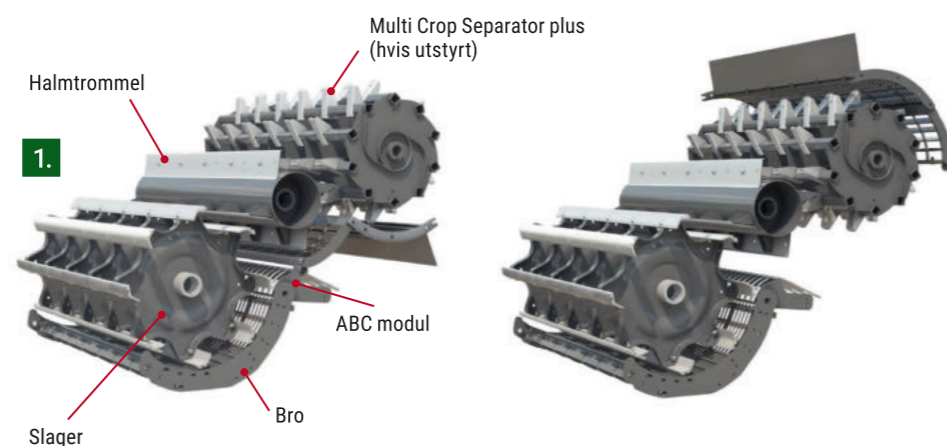

2. Seksjonert bro

- Løsningen for all avling
- Fast bak, utskiftbar foran:
 - Små korn
 - Store korn
- Raskt og enkelt skifte mellom forskjellige vekster:
 - Ikke behov for å fjerne loelevator
 - Frontseksjon installert via steinfelle
- Den beste broen til mange vekster:
 - Maksimer treskekapasiteten
 - Maksimer separasjonskapasiteten
 - Rent korn
- Korn konfigurasjon:
 - 14,1 mm åpning foran og 24 mm åpning bak
 - Tinerlister kan legges til foran
- Mais konfigurasjon:
 - 24 mm åpning foran og bak

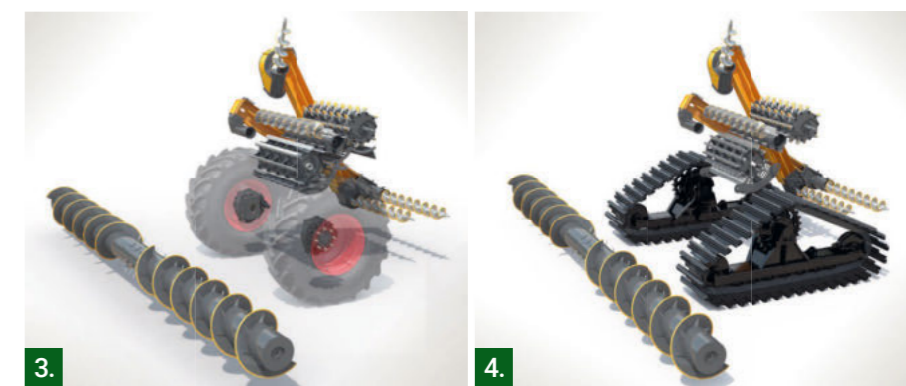
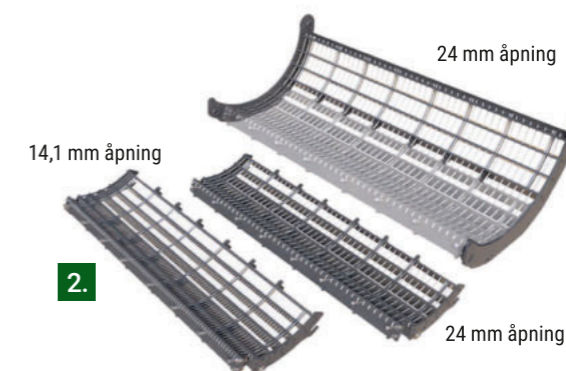

Halmristerere

- Lukkede halmristerere
 - Perfekt fordeling av utskilt korn på kornplaten
 - Svært solid konstruksjon
 - Jevn mating av kornplaten særlig i kupert terreng
- Ristere - krøppet aksel
 - 150 mm risterbevegelse
 - Kraftig ristebevegelse
 - Svært høy separasjonseffekt
- Trelagre med lang levetid
 - Høy stresstoleranse og enkle å skifte ut
 - Lite vedlikehold nødvendig
 - Velprøvd system

3. Antislitasjersjon - kun MCS versjonen

- Antislitasjekomponenter, klar for ris eller krevende mais/soya
- Slager og bro i kornkonfigurasjon
- Sliteplater på MCS
- Alle kornskruer er forsterket med spesielle slitesterke materialer i hele lengden
- Spesifikk krombehandling for elevator
- Langtidsforsegling på slutt-drev
- Standard dekk: forhjul 620/75 R30 – bakhjul 400/70 R20
- Maskinen kan konverteres til ris med
 - Konverteringssett fra hvete til ris kode **415**
- Tilpasset for høsting av store arealer med krevende vekster som mais eller soya
- Bestillingskode:
 - Antislitasje + kornbro: Kode **Z 265**
 - Antislitasje + seksjonert bro: Kode **Z 266**

4. Versjon til ris - kun MCS versjonen

- Modeller spesielt designet for rishøst
- Rislager og bro med tannstenger
- Alle kornskruer er forsterket med spesielle slitesterke materialer i hele lengden
- Spesifikk krombehandling for elevatorer
- Langtidsforsegling på slutt-drev
- Risbelter 6 eller 7 ruller
- Free Flow bord med ris spesifikasjoner tilgjengelig via prisliste



Rengjøringsystem.

Du vil kunne stole på å få en ren avling? Da er Fendt CORUS 500 det riktige valget for deg. Med det største rengjøringsområdet i sin ytelsesklasse har den maksimal rengjøringsytelse under alle forhold.



1. Vifte

- Radialvifte, blåser over hele sådkassebredden
- Jevn fordeling av luftstrøm sikrer perfekt rengjøring i hele bredden
- Luftinntak rundt hele viften
- Forsterket lager montert direkte på rammen
- Viften kontrolleres fra førerhuset
- Full tilpasning til alle forhold
- Høyt rengjøringsnivå
- Bedre effekt
- Normalt hastighetsområde: 350 – 1050 o/min
- Nok til de fleste forhold
- Hastighetsreduksjonssett tilgjengelig: 270- 840 o/min
- Spesifikt for små frø
- Bestillingskode: **Z 124**



Høykapasitets såld - fabrikk konfigurert.

- Elektrisk justerbare som ekstrautstyr
- Ingen tilpasning hver gang du endrer vekster
- Store åpninger for høy separering
- Vertikale nebb
- Ingen korte strå på undersåldet, øker kapasiteten
- Over- og undersåld beveger seg i motsatt retning
- Garantert rensing, også med vanskelige vekster

- Alle de justerbare såldene har høye delevegger
- Forhindrer at materialet sklir til siden i bakker
- Forhindrer spill
- Økt kapasitet
- Økt produktivitet
- Komfortabel montering/demontering av over- og undersåld
- Såldforlenger kan justeres individuelt

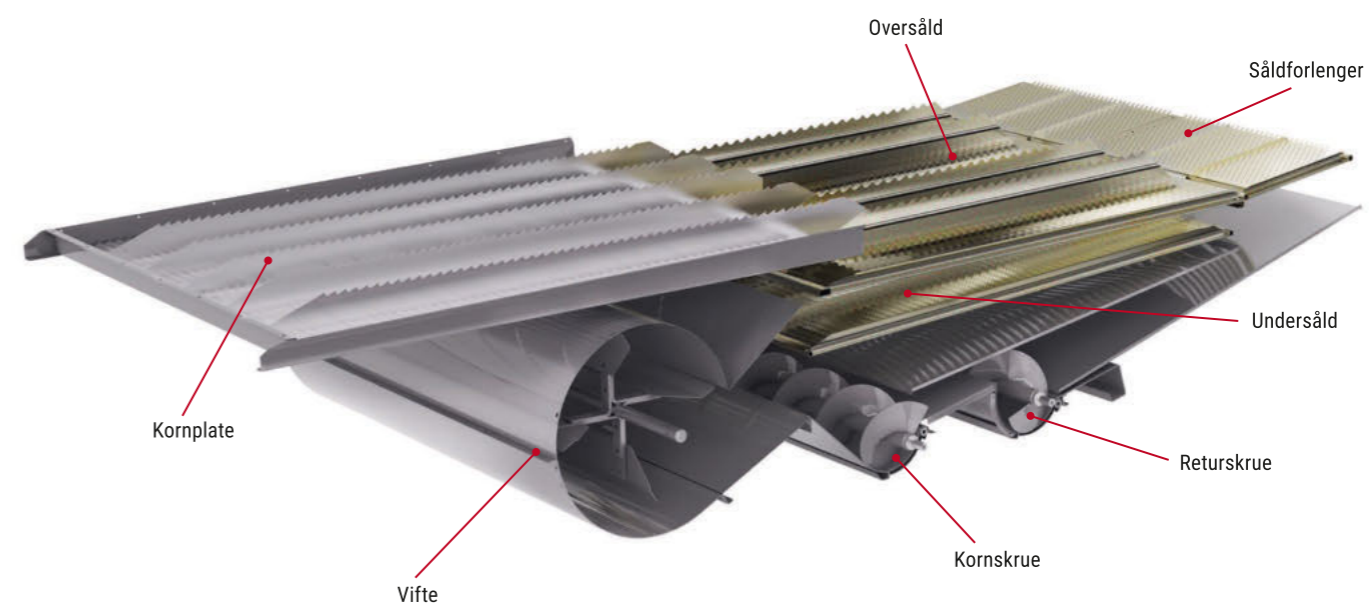



Strø-/halmhåndtering & Kornhåndtering.

Med den store kornranken med høyt losseforhold kan du være trygg. Jo mindre stopp, jo raskere er den verdifulle avlingen i det tørre. Du kan stole på Fendt CORUS 500.

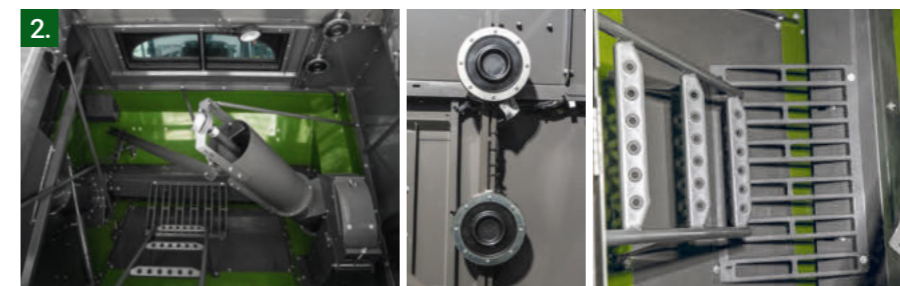

1. Halmhåndtering - høyytelses kutter

- 4 rader takkete kniver med to egger
- Høy kutteevne uten økt drivstofforbruk
- Fin kutte kvalitet for redusert jordbearbeiding
- Elektrisk deflektorer som ekstrastyr
- Symmetrisk knivdesign



2. Korntank

- Volum
 - 5200 l for CORUS 518 & 522
 - 6500 l for 526 (og 522 som ekstrastyr)
- To korntanksensorer som standard
 - Holder operatøren informert for å opprettholde optimal kapasitet
 - Varselsignal
 - Ved 70 % blinker lyset
 - Ved 100 % aktiveres varsel tone
- Stort vindu inn i korntanken fra førerhuset
- Vedlikeholdsdør til korntank og motor
 - Enkel adkomst
- Stige inn i korntanken
 - Raskt tilgang for inspeksjon og rengjøring
- Stor prøvedør på siden av førerhuset

3. Tømmeskruer

- Lukket tømning
 - Standard tømmeskruer 72 l/s for CORUS 518 & 522
 - Høykapasitets tømmeskruer 85 l/s for CORUS 526 (og 522 som ekstrastyr)
 - Tømmehøyde 4,20 m
- 4 m vertikal tømmeskruer
- Tømmeskruer vinkel: 100°
 - Super sikt fra førerhuset
- Justerbare deksler for tømmeskruer i korntanken



Motor & Hydraulikk.

Den kraftige AGCO Power-motoren i samsvar med siste trinn V utslippsnivå gjør også Fendt CORUS 500 til en partner du alltid kan stole på. Takket være god tilgang og lett vedlikehold blir de stressende dagene med innhøsting mer behagelige.

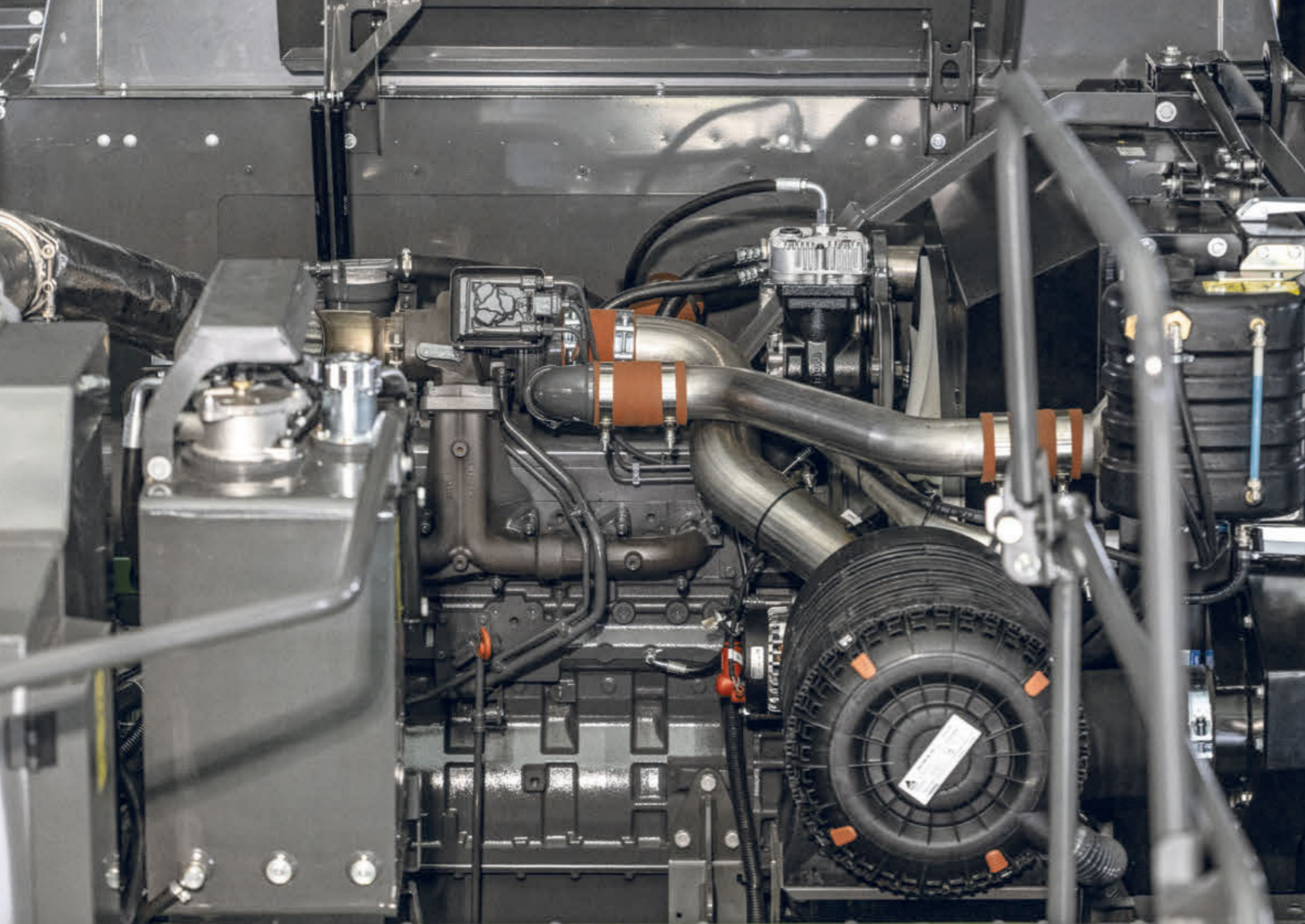

1. Motor trinn V - CORUS 518

- Nyeste Agco Power motorteknologi, moderne konstruksjon, svært pålitelig
- 4-sylindret motor: Færre bevegelige deler, økt pålitelighet, lavere driftskostnader
- Går 2100 o/min med mindre støy, lavere drivstofforbruk
- Stor for denne tresker klassen
- Elektronisk kontrollert innsprøyting Sisutronic EEM4S5, responderer bedre, bedre forbrenning, mindre drivstoff nødvendig

- Diagnostikk via CAN Bus og EDT, enklere vedlikehold og å feilsøking
- Bruker DOC+CS+SCR etterbehandlingssystem
- Optimal momentkurve



Transmisjon

- Hydrostatisk pumpe ved siden av maskinen er elektrisk styrt
 - H1 SD 100cc pumpe
- Slutt-drev og transmisjon er produsert på fabrikken
 - 8 bolter
 - 3-trinns transmisjon
- Standard 2-WD bakaksel
- Hastighet gyldig for dekk: 650/ 75 R32
 - 1. 0 - 7,5 km/t
 - 2. 0 - 14,6 km/t
 - 3. 0 - 25,0 km/t

2. Motor trinn V - Corus 522 & 526

- AGCO power: Den nyeste og reneste motorteknologien
- 7,4 l bruker DOC+CS+SCR etterbehandlingssystem
- Vedlikeholdsfritt system
- 4 ventiler per sylinder [hydraulisk vippearms justering]
- Common Rail teknologi
- Sisutronic EEM4S5 – motorstyring
- Optimal momentkurve
- Veldig lavt drivstofforbruk
- Lavt støynivå

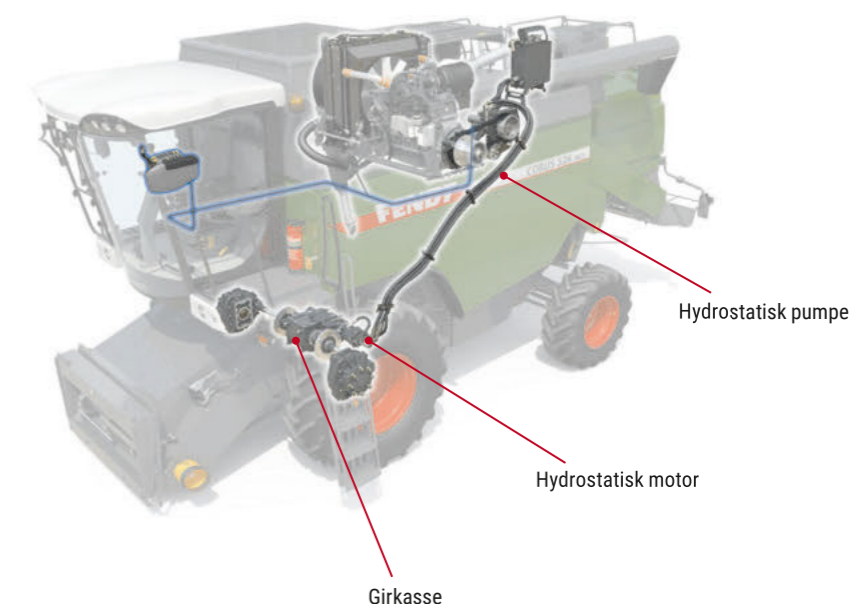

Motorkjøling

- Kjølepakke for
 - Lade-luft
 - Motorkjøling
 - Drivstoff
 - Hydraulikkolje
 - Klimaanlegg
- Kraftig vifte
 - Holder motorrommet rent
- Stort dimensjonert radiatorgitter
 - Enkel å vippe opp
 - Enkel tilgang til kjølere for rengjøring og inspeksjon
 - Ikke behov for verktøy
- Støvsugersystem holder alltid radiatoren ren



Førerhus.

En komfortabel arbeidsplass i en behagelig atmosfære er viktig, spesielt på lange dager under innhøsting. Du vil føle deg hjemme i førerhuset til Fendt CORUS 500. Førersetet er komfortabelt og den intuitive og ergonomiske armlenen gjør arbeidet enkelt.



Stige

- Stigen kan svinges opp for å unngå skade under veldig våte forhold
- Komfort luftfjæret fører sete
 - Setemontert armlene og multifunksjonsspak
 - Elektrisk drevet
 - Mange tilpasningsalternativer

Elektrohydrauliske innkoblinger

- Bord
- Treskeenhet
- Tømmeskruer
- Halmkutter (kombinert med treskeverk)
- Bro justering

Instrumentpanel

- Alle elektrohydrauliske innkoblinger
 - Bord
 - Treskeenhet
 - Halmkutter og treskeverk
 - Bro justering
- Enkel betjening og overvåking

Agritronic plus II

- Enkel og lett å betjene
- All informasjon innhentes i Agritronic plus II
- Varselsindikatorer visuelt og akustisk
- 4 moduler
 - Mange lysindikatorer
 - Kjørecomputer
 - Ytelsesmåler
 - Terra Control

Komfort førerhus

- Arbeidslys
 - 6 effektive frontlys
 - 4 ekstra lys fås som tillegg utstyr
 - Ett arbeidslys for sikt bakover
- Stort sidespeil
- Førerhus luftfilter
 - Luftfilter er plassert på stigen til førerhuset

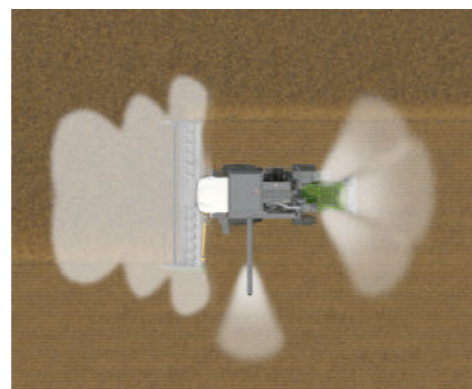



Fendt Services.

En Fendt maskin er et høyt teknologisk produkt for de høyeste kravene. Derfor tilbyr de sertifiserte Fendt-salgspartnere en førsteklasses service.



Med Fendt kundeservicehotline kan den sertifiserte servicepartnere nås døgnet rundt





Det beste produktet under den beste beskyttelsen

- Service og tjenester i særklasse:
- Korte avstander mellom våre opplærte servicemedarbeidere og deg
 - Tilgang til reservedeler hele sesongen 24/7
 - 12 måneders garanti på originale Fendt-deler og deres installasjon

100 % kvalitet. 100 % service: Fendt Services

- Fendt demonstrasjonstjeneste
- Fendt Expert føreropplæring
- AGCO Finance – Finansiering og tilbud om leie
- Fendt Care – Vedlikehold og fornyelse av garantier
- Fendt Certified – Program for brukte maskiner

I dag sikrer vi morgendagens innsats.

Fendt demonstrasjonstjeneste

- Sett deg på og prøv det ut i stedet for å bare snakke om det
- Grunnlag for optimal beslutningstaking

Fendt Expert føreropplæring

- Eksklusiv praktisk opplæring med profesjonell lærer
- Maksimer kostnadseffektiviteten ved å lære alle funksjonene og utnytte hele ytelsespotensialet til Fendt-maskinen

Individuelle finansierings- og utleiemodeller

- Finansieringsordning fra AGCO Finance for lån med attraktive betingelser og fleksible vilkår
- Skreddersydde leietilbud via Fendt salgspartnere



Fendt Certified – Program for brukte maskiner

Brukte landbruksmaskiner med dokumentert høy kvalitet og sertifisert Fendt kvalitet

Fordeler:

- Sertifisering i henhold til høye kvalitetsstandarder
- Omfattende tilstandskontroll (teknologi, slitasje, utseende)
- Nøye vedlikehold av slidedeler
- Utskifting, rengjøring og lakkering av komponenter dersom det kreves
- Med garanti

Fendt Care – Vedlikehold og fornyelse av garantier

- Tilpasset vedlikeholds- og reparasjonsservice, som går utover den lovpålagte garantien
- Maksimal brukssikkerhet
- Fleksible løpetider og satser med og uten egenandel
- Full kostnadskontroll og planleggingssikkerhet
- Profesjonell montering av originaldeler med garantert seriekvalitet og funksjonstestet for pålitelighet og optimal verdibevaring av Fendt-maskinen



Fendt Care.

Kostnadskontroll og planleggingssikkerhet med FendtCare tariffene

- Omfattende tjenestetilbud for å sikre driftssikkerhet og reparasjonsrisiko for nye maskiner
- Full kostnadskontroll med beste service
- Skreddersydd løsning for kjøretøysflåten fra vedlikeholdskontrakten til den bekymringsfrie pakken, inkludert erstatningsmaskin

Smartphone-App "AGCO Parts Books to go"

- Finne og bestille reservedeler raskt og enkelt
- Last ned fra App Store og Google Play Store
- Få tilgang til data via Fendt salgspartnere

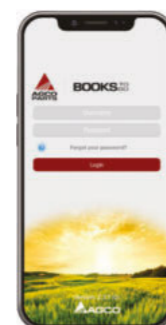







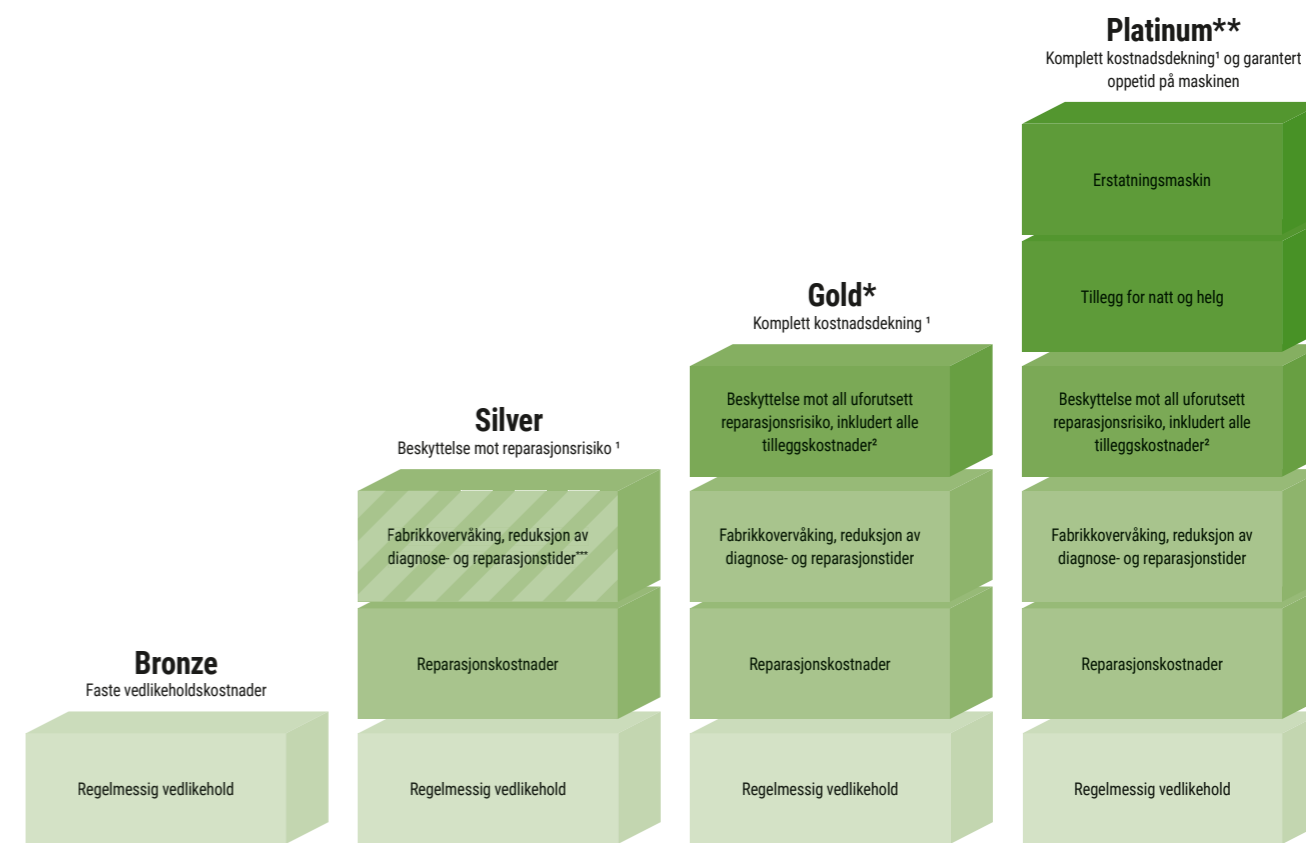

App Store



Google Play Store



	Kostnadsfordeler med Fendt Connect (valgfritt)		Bare for traktorer med Fendt Connect		
Tilgjengelig for	Fullstendig Fendt-portefølje	Fullstendig Fendt-portefølje	Hjultraktor med Fendt Connect og teleskoplaster ²	Hjultraktor med Fendt Connect	
Kundefordeler (egenandel)	Maskinens driftssikkerhet	Beskyttelse mot store skader ³ (490 €) Omfattende dekning på attraktive betingelser (190 €) Komplett beskyttelse med full kostnadskontroll (0 €)	Komplett beskyttelse med full kostnadskontroll inkludert alle tilleggskostnader (0 €)	Komplett beskyttelse med full kostnadskontroll inkl. alle tilleggskostnader og garantert driftstid for maskinen (0 €)	
Maksimal dekning utvidet garanti	 8 år / 8000 DT	 5 år / 3 000 DT	 5 år / 5 000 DT	 3 år / 2.000 DT ⁴	 3 år / 4.000 DT ⁵
			 3 år / 25.000 baller ⁶	 5 år / 50 000 baller	 8 år / 4000 pumpe-T

DT = Driftstimer, T = Timer; ¹ unntatt slitasje; ² reisekostnader, bergning / tauing, feilsøking med ekstra diagnoseverktøy, bruk av diagnoseverktøy, olje og filter, ved reparasjon av motor/transmisjon; ³ kun for selvgående maskiner & RG300 & Momentum; ⁴ kun ISOBUS-kompatible maskiner, ⁵ kun PR, VR & XR; ⁶ inkl. Rollerector; ⁷ kun Momentum 16 & 24; ⁸ Gold tariff for teleskoplaster også tilgjengelig uten, ⁹ Gold tariff kun tilgjengelig i DE/FR/GB/IT/BG/CZ/EE/HR/HU/LT/PL/LV/MD/RO/RS/SE/SI/SK/UA/AT/LU/NL/CH/BE/BY/NO/PL/DK; ¹⁰Platinum kun tilgjengelig i DE, EN, FR; ¹¹alternativ med Fendt Connect



Utstysvarianter og tekniske detaljer.

Kjære kunder,
vi hos Fendt ønsker å kunne levere de mest innovative maskinene
og løsningene, slik at du kan utføre arbeidet ditt enda mer effektivt
og komfortabelt. Vi utvikler våre produkter og utstysdetaljer
stadig videre. Derfor finner du alle aktuelle tekniske data og
utstysvarianter på vår nettside.



Skann bare QR-koden eller følg denne lenken:
fendt.com/corus-500-data

FENDT

Leaders drive Fendt.



www.fendt.com

AGCO GmbH – Fendt-Marketing
87616 Marktobendorf, Germany

NO/2301

 **AGCO**
Your Agriculture Company

Fendt er et verdensomspennende varemerke i AGCO.
Alle detaljer om leveringstid, design, ytelse, mål og vekt, drivstofforbruk og driftskostnader samsvarer med den siste tilgjengelige informasjon ved trykking. Imidlertid kan endringer forekomme innen man kjøper maskinen. Din Fendt-forhandler vil gjerne informere deg om eventuelle endringer. De viste maskinene har ikke landsspesifikt utstyr.